

1902. 4873

PHILOSOPHISCHE STUDIEN

ZWANZIGSTER BAND

Mit 3 Tafeln und 57 Figuren im Text

FESTSCHRIFT

WILHELM WUNDT

ZUM

SIEBZIGSTEN GEBURTSTAGE

ÜBERREICHT VON

SEINEN SCHÜLERN

II. THEIL

LEIPZIG

VERLAG VON WILHELM ENGELMANN

1902.

Werke von Wilhelm Wundt,

die im Verlage von Wilhelm Engelmann in Leipzig erschienen sind:

Ueber die Aufgabe der Philosophie in der Gegenwart. Rede, gehalten zum Antritt des öffentlichen Lehramtes der Philosophie an der Hochschule in Zürich, am 31. October 1874. gr. 8. *M* —60.

Ueber den Einfluss der Philosophie auf die Erfahrungswissenschaften. Akademische Antrittsrede, gehalten zu Leipzig. gr. 8. 1876. *M* —60.

Der Spiritismus, eine sogenannte wissenschaftliche Frage. Offener Brief an Herrn Prof. Herm. Ulrici in Halle. 1.—4. Abdruck. gr. 8. 1879. *M* —50.

Gffays. gr. 8. 1885. *M* 7.—; in Halbfranz geb. *M* 9.20.

Inhalt: Philosophie und Wissenschaft. — Die Theorie der Materie. — Die Unendlichkeit der Welt. — Gehirn und Seele. — Die Aufgaben der experimentellen Psychologie. — Die Messung psychischer Vorgänge. — Die Thierpsychologie. — Gefühl und Vorstellung. — Der Ausdruck der Gemüthsbevegungen. — Die Sprache und das Denken. — Die Entwicklung des Willens. — Der Aberglaube in der Wissenschaft. — Der Spiritismus. — Fessung und die kritische Methode.

Zur Moral der literarischen Kritik. Eine moralphilosophische Streitschrift. gr. 8. 1887. *M* 1.20.

System der Philosophie. gr. 8. Zweite, umgearbeitete Auflage. 1897 *M* 12.—; in Halbfranz geb. *M* 14.50.

Hypnotismus und Suggestion. (Revidirter Abdruck aus: Wundt, Philosophische Studien. Bd. VIII, Heft 1.) gr. 8. 1892. (Vergriffen!) *M* 1.50.

Grundzüge der physiologischen Psychologie. Fünfte, völlig umgearbeitete Auflage in drei Bänden. gr. 8.

1. Band. Mit 156 Abbildungen im Text. 1902. *M* 10.—;
in Halbfranz geb. *M* 13.—.

Der 2. Band erscheint im Herbst 1902, der 3. Band im Frühjahr 1903.

Grundriss der Psychologie. Fünfte, umgearbeitete Auflage. 8. 1902. in Leinen geb. *M* 7.—.

Outlines of Psychology. Translated with the Cooperation of the Author by Charles Hubbard Judd, Ph. D. (Leipzig), Professor of Psychology and Pedagogy, University of Cincinnati. Second Revised English Edition from the fourth Revised German Edition. 8. 1902. in Leinen geb. *M* 7.—.

Völkerpsychologie. Eine Untersuchung der Entwicklungsgesetze von Sprache, Mythos und Sitte. Erster Band: Die Sprache. Erster Theil. Mit 40 Abbildungen im Text. gr. 8. 1900. *M* 14.—; in Halbfranz geb. *M* 17.—.

— — Zweiter Theil. Mit 2 Abbildungen im Text. gr. 8. 1900. *M* 15.—; in Halbfranz geb. *M* 18.—.

Gustav Theodor Fechner. Rede zur Feier seines hundertjährigen Geburtstages. Mit Beilagen und einer Abbildung des Fechner-Denkmal. 8. 1901. *M* 2.—.

Einleitung in die Philosophie. Zweite, unveränderte Auflage. 8. 1902. in Leinen geb. *M* 9.—.

Sprachgeschichte und Sprachpsychologie. Mit Rücksicht auf B. Delbrücks Grundfragen der Sprachforschung. 8. 1901. *M* 2.—.



Ex

Biblioth. Regia

Berolinensi.

PHILOSOPHISCHE STUDIEN

HERAUSGEGEBEN

VON

WILHELM WUNDT.

ZWANZIGSTER BAND.

Mit 3 Tafeln und 57 Figuren im Text.

LEIPZIG

VERLAG VON WILHELM ENGELMANN

1902.

FESTSCHRIFT

WILHELM WUNDT

ZUM

SIEBZIGSTEN GEBURTSTAGE

ÜBERREICHT VON

SEINEN SCHÜLERN

II. THEIL

LEIPZIG

VERLAG VON WILHELM ENGELMANN

1902.

Alle Rechte, insbesondere das der Übersetzung, vorbehalten.



Inhalt des zwanzigsten Bandes.

	Seite
Das Inertialsystem vor dem Forum der Naturforschung. Kritisches und Antikritisches. Von LUDWIG LANGE	1
Ueber die Helligkeitsvariationen der Farben. Von ALFRED LEHMANN. Mit 5 Figuren im Text	72
Einleitung in die allgemeine Theorie der Mannigfaltigkeiten von Bewusstseinsinhalten. Von GOTTL. FRIEDR. LIPPS	116 X
Die Entstehung der ersten Wortbedeutungen beim Kinde. Von E. MEUMANN.	152 —
Ueber den Zusammenhang zwischen der Methode der Minimaländerungen und der Methode der richtigen und falschen Fälle. Von ERICH MOSCH. Mit 2 Figuren im Text	215
Fluctuations of Attention and After-images. By EDWARD A. PACE	232
Die erkenntnistheoretischen Voraussetzungen des Skepticismus. Von RAOUL RICHTER	246 +
Der Wille in der Natur. Von BASTIAN SCHMID	300
Zur Lehre von den Allgemeinbegriffen. Von G. STÖRRING	323 —
Eye-Movements and the Aesthetics of Visual Form. By G. M. STRATTON. With 31 figures in the text.	336
Philosophie der Theologie. Von KARL THIEME	360
Ein Versuch, die Methode der paarweisen Vergleichung auf die verschiedenen Gefühlsrichtungen anzuwenden. Von E. B. TITCHENER. Mit 16 Figuren im Text	382
Die Gründe für die Erhaltung der Cultur. Von A. VIERKANDT,	407 X
Beiträge zur Psychologie des Traumes. Von W. WEYGANDT. Mit 3 Figuren im Text	456
Zur Theorie des Bewusstseinsumfanges und seiner Messung. Von WILHELM WIRTH. Mit Tafel I—III	487
Taine und die Culturgeschichte. Von JULIUS ZEITLER	670 —

Fig. 1.

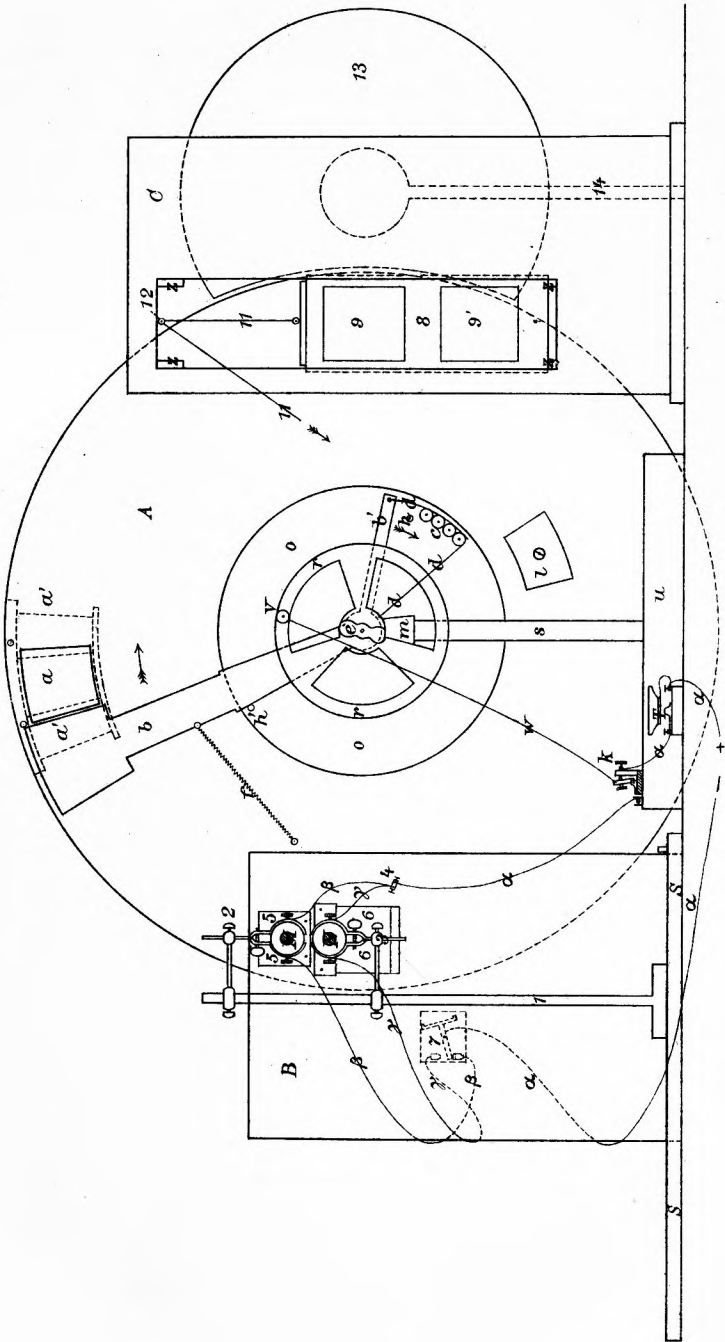

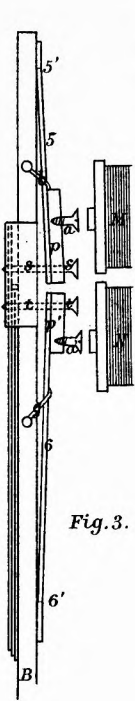

Fig. 3.

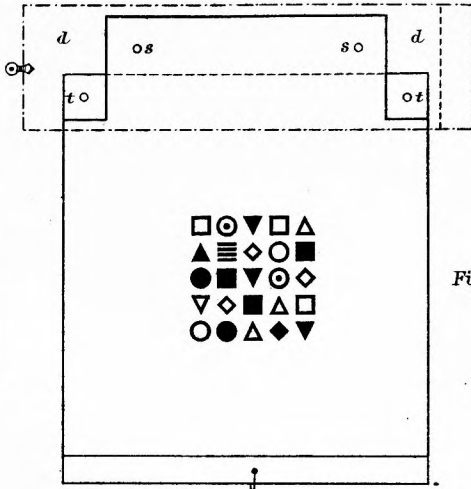

Fig. 4.

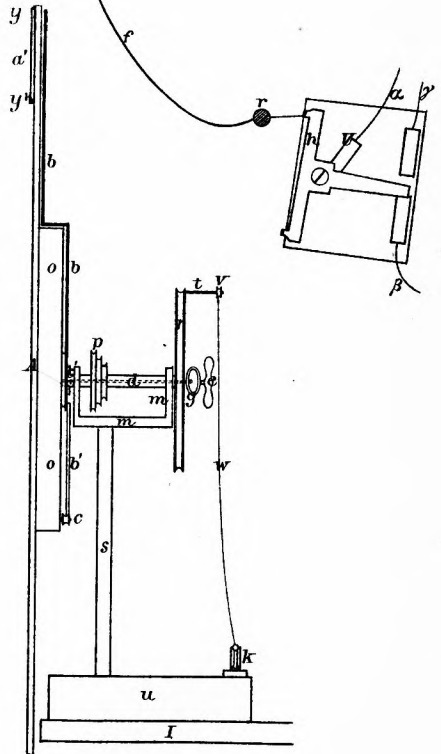
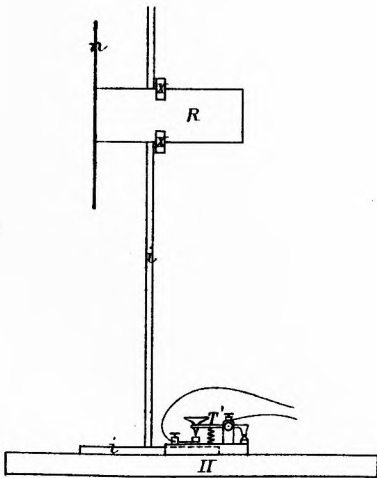

Fig. 2.



- 17 ✱
- 16 ||||
- 15 □
- 14 ⊕
- 13 ⊖
- 12 ≡
- 11 ◇
- 10 ◊
- 9 ▲
- 8 ▲
- 7 □
- 6 ▼
- 5 ■
- 4 ▼
- 3 ●
- 2 ⊙
- 1 ○

Fig. 5.

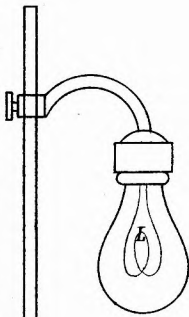

Fig. 7.

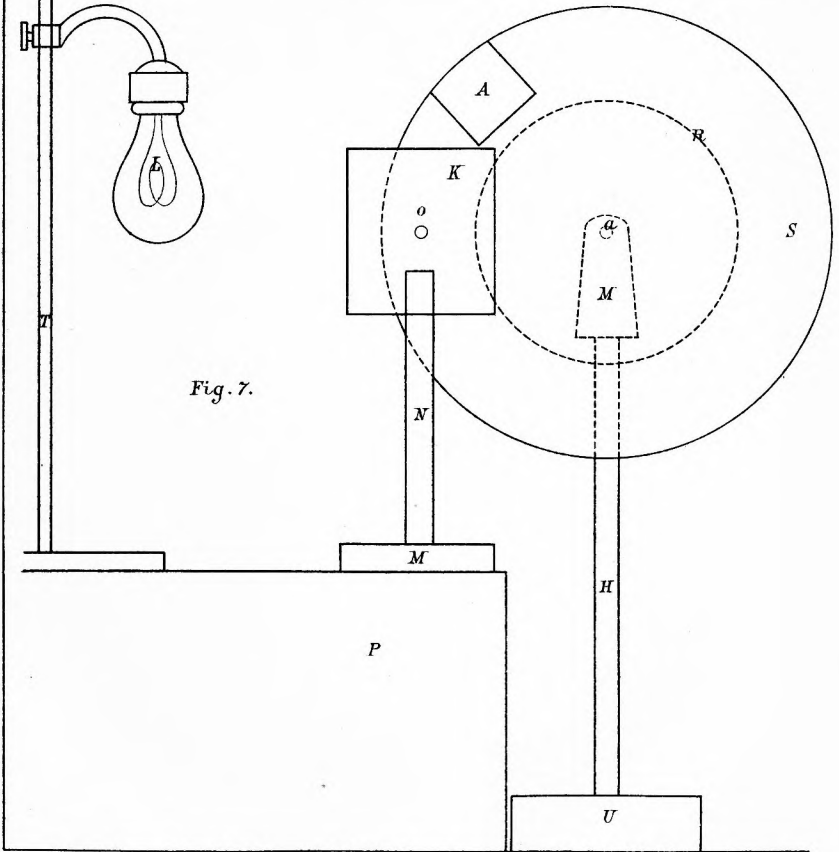
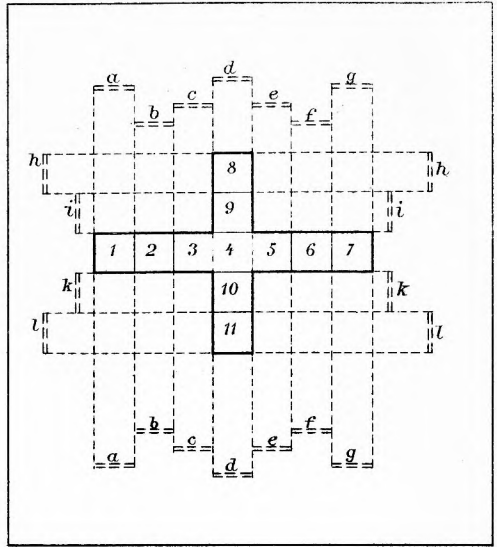

Fig. 6.



Werke von
F. Max Müller-Oxford,

die im Verlage von **Wilhelm Engelmann in Leipzig** erschienen sind:

Essays. 4 Bände. 8. 1869—81. *M* 32.50; in Halbfranz geb. *M* 38.50.

1. Band. Beiträge zur vergl. Religions-Wissenschaft. Nach der 2. engl. Ausgabe mit Autorisation des Verfassers ins Deutsche übertragen. 2. vermehrte Auflage. 1879 *M* 7.50; geb. *M* 9.—.
2. » Beiträge zur vergl. Mythologie und Ethologie. Mit Register zum 1. und 2. Bande. 2. vermehrte Auflage besorgt von O. Francke. 1881. *M* 10.—; geb. *M* 11.50.
3. » Beiträge zur Literaturgeschichte, Biographik und Alterthumskunde. Mit einem Anhang: Briefe von Bunsen an Max Müller aus den Jahren 1849—59. Aus dem Englischen mit Autorisation des Verfassers ins Deutsche übertragen von Felix Liebrecht. 1872. *M* 7.50; geb. *M* 9.—.
4. » Aufsätze hauptsächlich sprachwissenschaftlichen Inhalts enthaltend. Mit Register zum 3. und 4. Bande. Aus dem Englischen mit Autorisation des Verfassers ins Deutsche übertragen von R. Fritzsche. 1876. *M* 7.50; geb. *M* 9.—.

Einleitung in die vergleichende Religionswissenschaft. Vier Vorlesungen, im Jahre MDCCCLXX an der Royal Institution in London gehalten, nebst zwei Essays »Über falsche Analogien« und »Über Philosophie der Mythologie«. Zweite unveränderte Auflage. 8. 1876. Mit einem Bildniss des Verfassers. *M* 6.—.

Indien in seiner weltgeschichtlichen Bedeutung. Vorlesungen gehalten an der Universität Cambridge. Vom Verfasser autorisierte Uebersetzung von C. Cappeller. 8. 1884. *M* 7.—; in Halbfranz geb. *M* 9.—.

Das Denken im Lichte der Sprache. Aus dem Englischen übersetzt von Engelbert Schneider Ph. D. Autorisierte, vom Verfasser durchgesehene Ausgabe. gr. 8. 1888. *M* 16.—; in Halbfranz geb. *M* 18.25.

Natürliche Religion. Gifford-Vorlesungen, gehalten an der Universität Glasgow im Jahre 1888. Aus dem Englischen übersetzt von Engelbert Schneider Ph. D. Autorisierte, vom Verfasser durchgesehene Ausgabe. 8. 1890. *M* 14.—; in Halbfranz geb. *M* 16.—.

Die Wissenschaft der Sprache. Neue Bearbeitung der in den Jahren 1861 und 1863 am königlichen Institut zu London gehaltenen Vorlesungen. Vom Verfasser autorisierte deutsche Ausgabe, besorgt durch R. Fick und W. Wischmann. In zwei Bänden. 8. 1892/93. *M* 25.—; in Halbfranz geb. *M* 29.50.
1. Band. 1892. *M* 11.—; geb. *M* 13.25. — 2. Band. 1893. *M* 14.—, geb. *M* 16.25.

Physische Religion. Gifford-Vorlesungen, gehalten an der Universität Glasgow im Jahre 1890. Aus dem Englischen übersetzt von R. Otto Franke. Autorisierte, vom Verfasser durchgesehene Ausgabe. 8. 1892. *M* 10.—; in Halbfranz geb. *M* 12.—.

Anthropologische Religion. Gifford-Vorlesungen, gehalten an der Universität Glasgow im Jahre 1891. Aus dem Englischen übersetzt von Moriz Winternitz. Autorisierte, vom Verfasser durchgesehene Ausgabe. 8. 1894. *M* 11.—; in Halbfranz geb. *M* 13.—.

Theosophie oder Psychologische Religion. Gifford-Vorlesungen, gehalten an der Universität Glasgow im Jahre 1892. Aus dem Englischen übersetzt von Moriz Winternitz. Autorisierte, vom Verfasser durchgesehene Ausgabe. 8. 1895. *M* 15.—; in Halbfranz geb. *M* 17.—.

Beiträge zu einer wissenschaftlichen Mythologie. Aus dem Englischen übersetzt von H. Lüders. Autorisierte, vom Verfasser durchgesehene Ausgabe.
Erster Band. gr. 8. 1898. *M* 11.—; in Halbfranz geb. *M* 13.50.
Zweiter Band. gr. 8. 1899. *M* 11.—; in Halbfranz geb. *M* 13.50.

Psychologische Arbeiten.

Herausgegeben von

Emil Kraepelin

Professor in Heidelberg.

Bisher erschienen:

Erster Band. Mit 13 Figuren im Text. 1896.

M 17.—

Inhalt: Vorwort. — Kraepelin, Der psychologische Versuch in der Psychiatrie. — Oehrn, Experimentelle Studien zur Individualpsychologie. — Bettmann, Ueber die Beeinflussung einfacher psychischer Vorgänge durch körperliche und geistige Arbeit. — Aschaffenburg, Experimentelle Studien über Associationen. — Amberg, Ueber den Einfluss von Arbeitspausen auf die geistige Leistungsfähigkeit. — Hoch und Kraepelin, Ueber die Wirkung der Theebestandtheile auf körperliche und geistige Arbeit. Mit 8 Figuren im Text. — Loewald, Ueber die psychischen Wirkungen des Broms. — Roemer, Beitrag zur Bestimmung zusammengesetzter Reactionszeiten. Mit 4 Figuren im Text. — Aschaffenburg, Praktische Arbeit unter Alkoholwirkung. Mit 1 Figur im Text. — Rivers und Kraepelin, Ueber Ermüdung und Erholung.

Zweiter Band. Mit 8 Tafeln und 9 Figuren im Text. 1899. *M* 20.—

Inhalt: Aschaffenburg, Experimentelle Studien über Associationen in der Erschöpfung. — Michelson, Untersuchungen über die Tiefe des Schlafes. Mit 5 Figuren im Text. — Weygandt, Ueber den Einfluss des Arbeitswechsels auf fortlaufende geistige Arbeit. — Cron und Kraepelin, Ueber die Messung der Auffassungsfähigkeit. — Haehnel, Die psychischen Wirkungen des Trionals. Mit 1 Figur im Text. — von Voss, Ueber die Schwankungen der geistigen Arbeitsleistung. Mit 1 Figur im Text. — Gross, Untersuchungen über die Schrift Gesunder und Geisteskranker. Mit 8 Tafeln und 2 Figuren im Text. — Gross, Zur Psychologie der traumatischen Psychose. — Reis, Ueber einfache psychologische Versuche an Gesunden und Geisteskranken. — Weygandt, Römer's Versuche über Nahrungsaufnahme und geistige Leistungsfähigkeit.

Dritter Band. Mit 1 Tafel und 41 Figuren im Text. 1901. *M* 25.—

Inhalt: Diehl, Ueber die Eigenschaften der Schrift bei Gesunden. Mit 1 Figur im Text. — Vogt, Ueber Ablenkbarkeit und Gewöhnungsfähigkeit. — Ach, Ueber die Beeinflussung der Auffassungsfähigkeit durch einige Arzneimittel. — Finzi, Zur Untersuchung der Auffassungsfähigkeit und Merkfähigkeit. Mit 1 Abbildung im Text. — Gross, Ueber das Verhalten einfacher psychischer Reactionen in epileptischen Verstimmungen. — Kurz und Kraepelin, Ueber die Beeinflussung psychischer Vorgänge durch regelmässigen Alkoholgenuss. Mit 2 Figuren im Text. — Schneider, Ueber Auffassung und Merkfähigkeit beim Altersblödsinn. — Lindley, Ueber Arbeit und Ruhe. — Mayer, Ueber die Beeinflussung der Schrift durch den Alkohol. Mit einer Tafel. — Oseretzkowsky und Kraepelin, Ueber die Beeinflussung der Muskelleistung durch verschiedene Arbeitsbedingungen. Mit 35 Fig. im Text.

Vierter Band. Im Erscheinen.

1. Heft. Mit 1 Figur im Text. 1901. *M* 7.—

Inhalt: Rüdin, Ueber die Dauer der psychischen Alkoholwirkung. — Weygandt, Ueber die Beeinflussung geistiger Leistungen durch Hungern. Mit einer Figur im Text.

2. Heft. Mit 3 Figuren im Text. 1902. *M* 8.—

Inhalt: Bolton, Ueber die Beziehungen zwischen Ermüdung, Raumsinn der Haut und Muskelleistung. — Aschaffenburg, Experimentelle Studien über Associationen. III. Theil: Die Ideenflucht. Mit 3 Figuren im Text.

02. 12 057